



ST-450 取扱説明書

下記警告サインの意味をご理解の上、取扱説明書をお読みください。

-  **警告** 指示に従わない場合は死亡、または重度の障害を負う可能性があります。
-  **注意** 指示に従わない場合は軽傷、または他の財物の損傷を引き起こすこととなります。

 マークは禁止を表します。  マークは強制を表します。

■使用上の注意

警告

- 点火時および使用中は、火口を人体に向けたり中をのぞきこんだりしないでください。
- 使用中および使用直後は火口、火口付近が熱くなっていますので可燃物を近づけたり手を触れたりしないでください。
- 容器(ボンベ)は正しく取り付けてください。容器(ボンベ)の取り付けが不十分だとガス漏れ事故の原因となります。
- 生ガス(気化していない白い霧状のガス)に点火すると赤い炎が大きく燃え上がり、やけど、火災の危険があります。生ガスが出たときは一度ハンドルを閉じ、再度ハンドルを開き、生ガスが出ないことを確認してから点火してください。
- 炭の火起しにご使用の際は必ず手に持って使用してください。他の物に固定したり、置いたまま使用すると容器(ボンベ)が過熱し非常に危険です。また本体樹脂部が加熱され破損するおそれがあります。火が起きたらすぐに器具を消火し火元から離して置いてください。
- 火のついたまま容器(ボンベ)を取り外したり放り投げたりしないでください。やけど、火災の危険があります。

注意

- 換気の十分な場所で燃えやすい物や熱に弱い物から十分に離れて使用してください。
- 風の強い時は使用しないでください。
- 火災は予期しないことから発生することがあります。ご使用の際は、火の元に十分注意してください。
- ハンドルはご使用の時以外は閉じておいてください。
- お子様の手の届かない場所に保管してください。
- お子様には使用させないでください。

■使用容器(ボンベ)の取扱上の注意

- 容器(ボンベ)は新富士バーナー製品専用、SOTO製品専用の容器(ボンベ)(カセットガスタイプ)を必ずご使用ください。
- 容器(ボンベ)に表記されている注意事項をよく読んでからご使用ください。

警告

- 容器(ボンベ)は火気や直射日光(室内や車内の窓際など)を避け、キャップをして、風通しがよく湿気の少ない40℃以下の場所に保管してください。

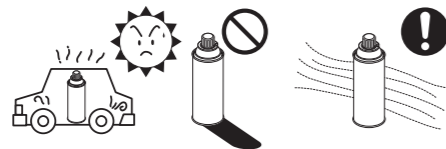

- 容器(ボンベ)をファンヒーターの前など熱気のある場所で放置しないでください。熱で容器(ボンベ)の圧力が上がり爆発する危険があります。

- 容器(ボンベ)を火の中に投入しないでください。爆発して危険です。
- 容器(ボンベ)に強い衝撃を与えないでください。
- 保管してある容器(ボンベ)は、時々点検してください。錆が発生している場合はできるだけ早くご使用ください。
- 使用中は時々正常に燃焼していることを確認してください。

■使用済み容器(ボンベ)の処理に関する注意

- 容器(ボンベ)を振ってサラサラ音がある場合は、まだガスが残っています。そのまま温度の高い場所に放置したり、火の中に投入すると爆発する危険があります。
- 容器(ボンベ)は完全に使いきってから他のゴミと区別して処分してください。(各自治体の処理方法に従って処分してください。)

■使用方法

【1】容器(ボンベ)の取り付け

※容器(ボンベ)の取り付けは、容器(ボンベ)を傾けずに直立状態で取り付けてください。

- 1.ハンドルをOFFの方向へ回し、完全に閉じていることを確認します。この時、ハンドルを必要以上にきつく締めないでください。
- 2.ボンベホルダーのガイド(凸部)が所定の位置(左側に止まるまで回した位置)(図1)にあることを確認します。
- 3.容器(ボンベ)の切り込み部を、ガイド(凸部)に合わせ(図1)、矢印方向へ押し付けながら容器(ボンベ)を右方向に止まるまで約60度回します(図2)。ガイド(凸部)が図3のように本体のま後ろよりやや右側にある位置が取り付け完了の位置です。

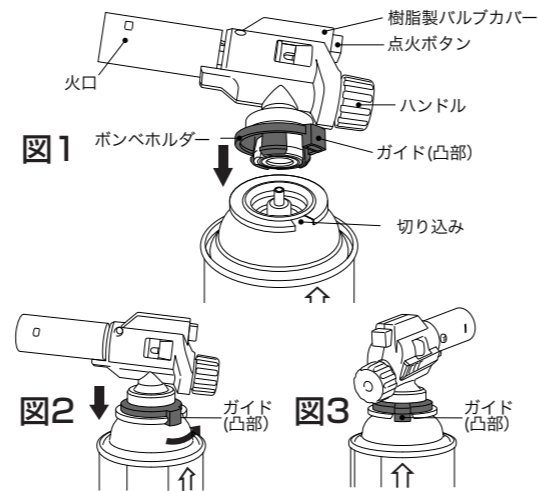

注意

容器(ボンベ)取り付け時の注意

容器(ボンベ)取り付けの際はガイド(凸部)が、所定の位置(左側に止まるまで回した位置)にあることを確認してください。所定の位置以外にあると容器(ボンベ)の取り付けができません。

警告

ガス漏れに注意

ガス漏れに注意してください。容器(ボンベ)取り付け後、容器(ボンベ)のガタつきや、「シュー」というガス漏れの音や、ガスの臭いがないか確認してください。

【2】点火

- *点火は生ガス(気化していない白い霧状のガス)が出ないように容器(ボンベ)を水平な場所に置き、直立状態で行ってください。
- ハンドルをONの方向に回して(約90度回すとガスが出ます)ガスを出して、点火ボタンを「カチッ」という音まで押し、青色の炎が出ることを確認します。点火しない場合は、点火ボタンを繰り返し押します。
- *ガスを出しすぎると点火しにくいので、ガスの量を調整してください。
- *生ガスが出たときは点火せず、一度ハンドルをOFFの方向に回し、再度ハンドルをONの方向に回して生ガスが出ないことを確認してから点火してください。

警告

傾けて点火しない!

点火は生ガス(気化していない白い霧状のガス)が出ないように容器(ボンベ)を水平な場所に置き、直立状態で行ってください。本体を傾けた状態で点火すると生ガスが大きく燃え上がり危険です。

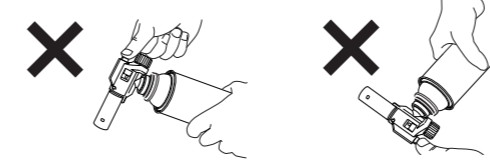

生ガスに注意

生ガスに点火すると赤い炎が大きく燃え上がり危険です。

警告

真下に向けて連続使用しない

火口を真下に向けて3分以上の連続使用をしないでください。火口からの火炎や熱気が本体にかかり、破損するおそれがあります。

【3】火力調整、空気調整

- 1.火力の調整は炎を確認しながらハンドルで調整します。
 - 2.空気調整レバーをスライドさせることにより空気の流入量を調整し、火炎の温度が調整できます。使用目的に合わせて調整します。
- ※空気調整レバーの位置が左側にある時が空気孔が全開の状態です。青い高温の集中炎になります。空気調整レバーの位置が右側にある時が空気孔が全閉の状態です。柔らかな火炎になります。
- ※空気孔を閉じた状態で点火ボタンを押すと自動的に空気孔が開く構造になっています。

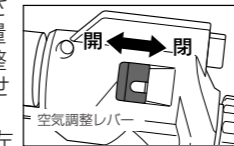

警告

空気孔を閉じた状態での注意

空気孔を閉じた状態で継続使用すると、逆さ使用をした際に生ガスが出て赤い炎が大きく燃え上がり危険です。その際は直立状態にして、空気孔を全開にしてください。しばらくすると正常な青色の炎になります。

【4】消火

ハンドルをOFFの方向へ止まるまで回し閉じます。完全に消火したことを確認して作業を終了します。容器(ボンベ)を取り付け時と逆の手順で取り外します。

注意 やけどに注意

使用中および使用直後は火口、火口付近が熱くなっていますので手を触れたりしないでください。

【5】保管

*容器(ボンベ)は必ず外してから保管してください。長期間使用しない場合は、湿気のない場所に箱または袋に入れて保管してください。そのまま放置すると虫や、ほこり等がガス通路に入り込み異常燃焼や着火不良の原因になります。

警告

生ガスに注意

使い始めの容器(ボンベ)を使用する時や35℃以上の高温時には生ガス(気化していない白い霧状のガス)が出やすくなり、生ガスに点火すると赤い炎が大きく燃え上がり危険です。その際は火のついたまま容器(ボンベ)を直垂に置き、生ガスが出なくなるまで数秒間燃焼させてから使用してください。

警告

容器(ボンベ)の外れに注意!!

燃焼中に、本体を激しく振ったり、落下させたり、炭の火起しの際に火口先端で炭を動かしたりしないでください。ボンベホルダーが回転し容器(ボンベ)が外れるおそれがあり大変危険です

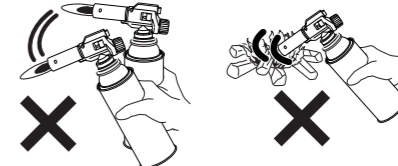

激しく振らない! 火口に炭に触れない!

■日常の点検、手入れ

- 日常の点検、手入れは必ず行ってください。
- 点検、手入れは必ず容器(ボンベ)を取り外して火口付近が完全に冷めてから行ってください。
- 点検方法
- *バルブ内にOリング(リング状の黒いゴム)が2つ入っているか確認する。

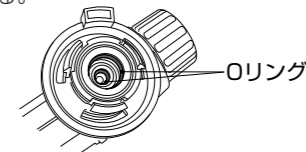

- *点火ボタンを押したとき、火口の中で青い火花が飛ばか確認する。
- *本体に汚れが目立つ場合には、乾燥した布等で拭き取ってください。
- 故障、破損と思われるときは使用しないでください。
- 不完全な修理は危険です。万一、具合が悪くなって処置に困るような場合は、お買い求めになった販売店または新富士バーナー株式会社 お客様係(フリーダイヤル)0120-75-5000までご相談ください。